

## Monteringsanvisning døre i trækarm

Kontroller altid at leverancen er fri for skader og at alle komponenter er på plads.

Dette behøver du til montagen:

- Målebånd
- Langt og kort vatterpas
- Boremaskine
- Umbraco nøglesæt
- Egnede montageskruer (se tabel side 2)
- Isolering til stopning mellem karm og væg (branddøre)
- Fugemasse (lyd- og røgtætte døre)

Fugen mellem karm og væg skal være minimum 5mm og maksimum 20mm.

Ved klassificerede produkter (brand/lyd) skal monteringsanvisningen som følger døren underskrives og lægges sammen med dokumentationen til døren/byggeriet den er monteret i.

Døråbning kontrolleres, måles, sættes i vatter. Check at væg og døråbning er forskriftsmæssig og sikre dig at rette dør er på sin rette plads.

| Modulmål<br>B x H | Åbningsmål<br>B +5/+20<br>H +5/+20 |
|-------------------|------------------------------------|
| <b>Eksempel:</b>  |                                    |
| M 10 x M 21       | Min 1000x2095<br>Maks 1030x2110    |
| M 13 x M 24       | Min 1300x2395<br>Maks 1330x2410    |

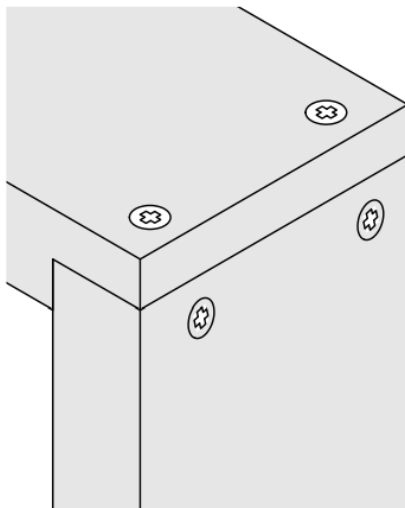

Usammensat karm sættes sammen på et plant underlag ved at topkarm og sider samles som vist på tegning og skrues sammen. Det anbefales at forbore for at undgå revner.

Ved anslagsbundstykke benyttes samme metode.

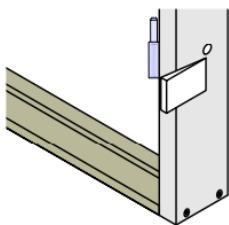
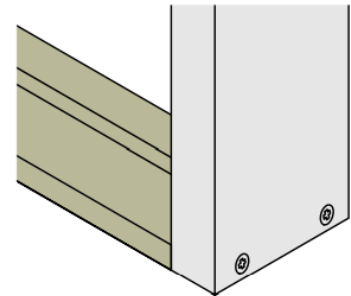

Karmen løftes forsigtigt ind og pladses i midten af vægåbningen (sidevejs således at afstanden mellem karm og væg er ens på begge sider).

Juster et karmhylster i hvert hjørne forsigtigt, således at de holder karmen på plads i væggen.

Juster så samtlige karmhylstre så karmen er i lod i begge retninger samt at topstykket er i vater.

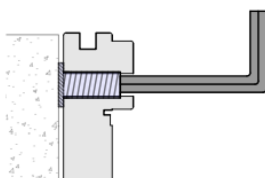

Karme som er breddere end 145mm har dobbelt sæt af karmhylstre. Vigtigt at alle justeres ind mod væggen.

Kontroller så at diagonalerne er indenfor et afvig på maks 2mm.

## Monteringsanvisning døre i trækarm

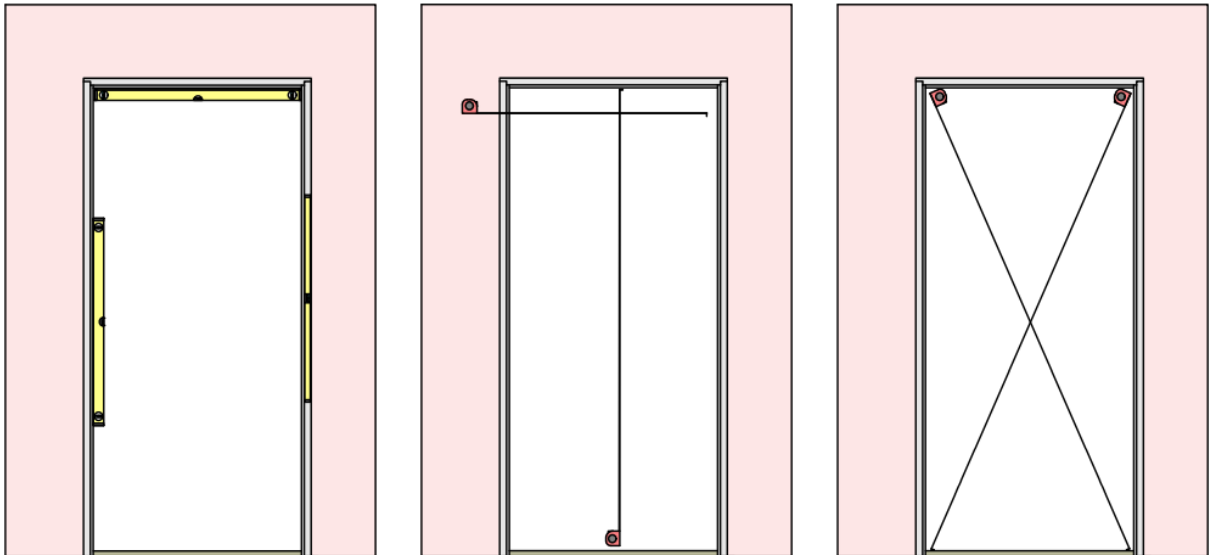

Når karmen er kontrolleret og diagonalerne i vater og lod, skrues hængselsiden fast med egnede montageskruer (eventuelt bore og stoppe ved mur/betong). Kontroller igen om siden er i lod og juster ved behov. Ved montering skal der bruges skruer i henhold til tabellen nedenfor.

|          | 14/5 Hul                     | Hylstre                      |
|----------|------------------------------|------------------------------|
| Pladevæg | Ø6 min. 80mm                 | Ø6 min. 50mm                 |
| Murvæg   | Ø6 min. 80mm<br>m/ 8mm plugg | Ø6 min. 50mm<br>m/ 8mm plugg |

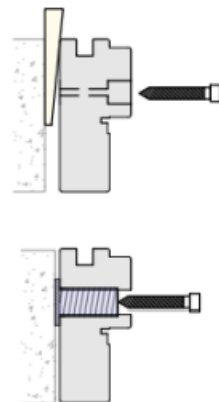

Hæng dørpladen på. Luk døren og se at den kan lukke og skru derefter karmen fast med egnede montage skruer. Karmen på anslagsiden justeres efter dørpladen.

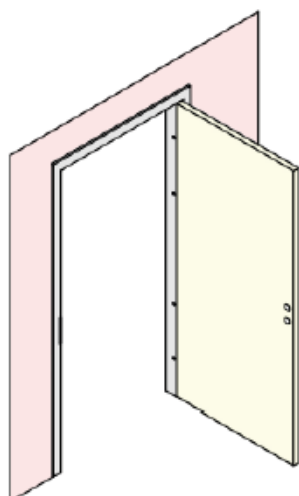

Dørkarm med not

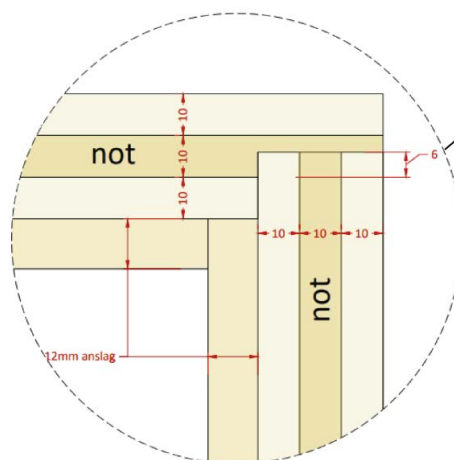

Skal afkortes/fjernes på pladen

## Monteringsanvisning døre i trækarm

Kontroller at dørpladens afstand mellem karm og dørplade er ca 2mm i toppen og ca 2,5mm i siderne. Denne afstand skal der være jævnt hele vejen rundt (siderne og toppen). Man skal sikre sig at dørpladen rammer og klemmer på tættelisten rundt på døren. Karmen efterjustes i karmhylstrene ved behov.

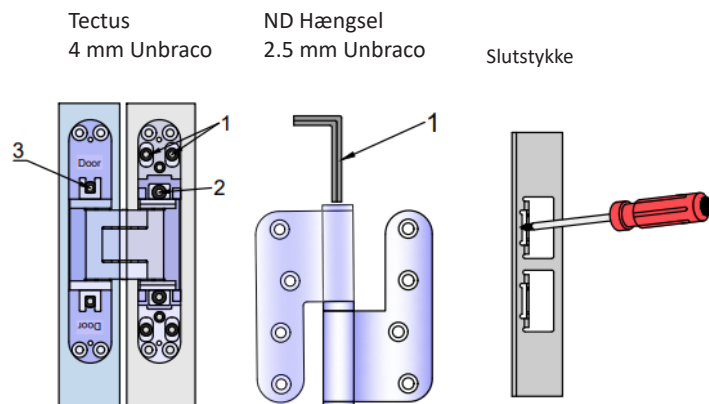
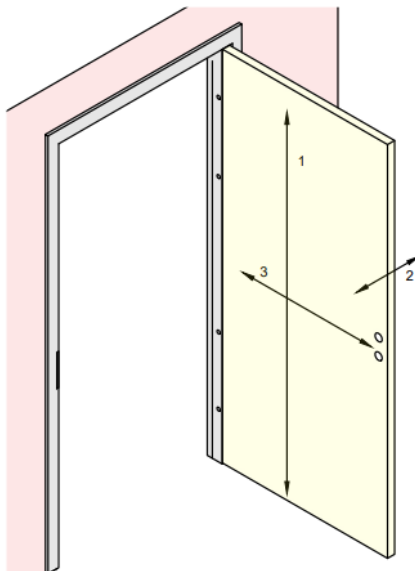
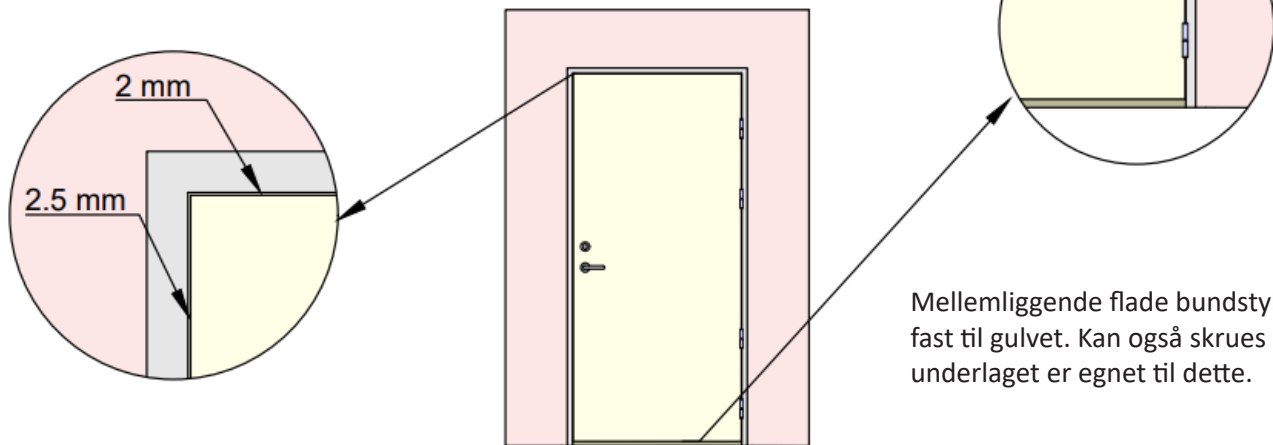

Ved behov for højdejustering kan dette gøres på hængslerne. Side (2) og dybde (3) justering kan kun gøres på Tectus hængsler. Slutstykket kan justeres/strammes med en skruetrækker og at få mere/mindre klem på pakningen.

Ved brandklassificerede døre skal hele afstanden (min. 92mm fra hængselssiden) mellem karm og væg stoppes fuldt ud med mineraluld. Såfremt fuld stopning ikke er mulig ved hængselsside, erstattes dette af en brandfuge i samme brandmodstandsevne som dørens klassifikation.

Ved lydtdøre skal der fuges minimum på hængselssiden når døren er <Rw33, og to sider når døren er >Rw38. Ved krav om røgtæthed, (Sa/S200 skal der fuges på mindst en side. Almindelig akrylfugemasse kan benyttes.

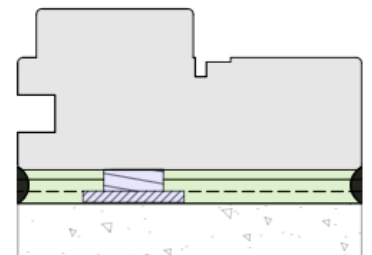

- Vi anbefaler, at man laver en model til at styre bunden af dørkarmen med, hvis døren er uden bundstykke.
- Dobbeldøre: Der udbores i RST skinne for paskviler ved dobbeldøre.
- Skydedøre: Slutblik i skydedøre fræses i på pladsen. Skåle til skydedøre leveres løst med døren.
- Hæve- sænke bund justeres og overskydende gumme skæres af.
- Døre med lydkrav samt klemsikring, skal der på pladsen monteres et slidblik i bunden af dørkarmen.

## Monteringsanvisning døre i trækarm

### Modtagelse/Reklamation:

Det er købers ansvar at kontrollere varerne ved modtagelse.

- Synlige skader på varer/emballage skal anmærkes på fragtbrevet før der kvitteres for varerne.
- Manglende gods skal noteres på fragtbrevet inden der kvitteres for modtagelse af godset.
- Usynlige skader som kan skyldes transporten skal meldes til transportøren umiddelbart og senest indenfor 7 dage efter modtagelsen.

Transportskaden eller det savnede gods, skal meldes til Nordic Door umiddelbart efter modtagelse.

Andre reklamationer skal varsles så hurtigt som muligt.

Ved reklamation har vi behov for følgende:

- Ordrenummer
- Dør ID samt billede af dørlabel på toppen af dørpladen samt dørlabel på siden af karmen.
- Kort beskrivelse af skade
- Billeder af skade

### Opbevaring:

Døre og karme skal opbevares stående eller liggende på stabilt underlag med mindst 10 cm afstand til gulv. Ved opbevaring vær opmærksom på at fabriksmonterede beslag ikke tager skade eller skader de stående/liggende døre. Beslag med mere som leveres separat skal opbevares indendørs.

Vær opmærksom på at interne transporter ikke skader produkterne eller emballage, så der opstår overflade skader.

### Checkliste montering

- Diagonalerne er indenfor en maksimal afvigelse på 2mm
- Karmen er i vater/lod
- Monteringshylstrene/kiler har god fast i væggen.
- Monteringsskruer i alle monteringshuller
- Stopning og fugning af karm til klassificerede døre